



中間点・曲点インバート

ストレート(ST)



略号・サイズ	価格	層数
SD ST 75-125	2,700	4
SD ST 100-150	3,200	4
SDR ST 100-150	3,500	4
SD-E ST 125-150	6,600	4
SD-E ST 150-150	8,000	4
SD-N ST 100-200	5,000	4
SD ST 125-200	7,000	4
SD ST 150-200	9,600	4
SD-W ST 100-300	11,000	1
SD-W ST 125-300	14,300	1
SD-W ST 150-300	19,800	1

22 1/2度曲り(22 1/2L)



略号・サイズ	価格	層数
SD 22 1/2L 100-150(右・左・兼用)	3,200	4
SDR 22 1/2L 100-150(右・左)	3,500	4

45度曲り(45L)



略号・サイズ	価格	層数
SD 45L 75-125(右・左・兼用)	2,700	4
SD 45L 100-150(右・左・兼用)	3,200	4
SDR 45L 100-150(右・左・兼用)	3,500	4
SD-E 45L 125-150(右・左)	6,600	4
SD-E 45L 150-150(右・左)	8,000	4
SD-N 45L 100-200(右・左・兼用)	5,000	4
SD 45L 125-200(右・左・兼用)	7,000	4
SD 45L 150-200(右・左・兼用)	9,600	4
SD-W 45L 100-300(右・左)	11,000	1
SD-W 45L 125-300(右・左)	14,300	1
SD-W 45L 150-300(右・左)	19,800	1

90度曲り(90L)



略号・サイズ	価格	層数
SD 90L 75-125(右・左・兼用)	2,700	4
SD 90L 100-150(右・左・兼用)	3,200	4
SDR 90L 100-150(右・左・兼用)	3,500	4
SD-E 90L 125-150(右・左)	6,600	4
SD-E 90L 150-150(右・左)	8,000	4
SD-N 90L 100-200(右・左・兼用)	5,000	4
SD 90L 125-200(右・左・兼用)	7,000	4
SD 90L 150-200(右・左・兼用)	9,600	4
SD-W 90L 100-300(右・左)	11,000	1
SD-W 90L 125-300(右・左)	14,300	1
SD-W 90L 150-300(右・左)	19,800	1

3cm段差付左右合流(WLS)



略号・サイズ	価格	層数
SD WLS 100-150	4,300	4
SDR WLS 100-150	4,600	4
SD-E WLS 125-150	8,000	4
SD-E WLS 150-150	11,000	4
SD-N WLS 100-200	6,100	4
SD WLS 125-200	8,600	4
SD WLS 150-200	11,900	2
SD-W WLS 100-300	12,100	1
SD-W WLS 125-300	16,500	1
SD-W WLS 150-300	22,000	1

3cm段差付45度90度曲り(LWS)



略号・サイズ	価格	層数
SD LWS100-150(右・左)	4,300	4

90度合流(90Y)



略号・サイズ	価格	層数
SD 90Y 75-125(右・左)	3,200	4
SD 90Y 100-150(右・左)	4,300	4
SDR 90Y 100-150(右・左)	4,600	4
SD-E 90Y 125-150(右・左)	8,000	4
SD-E 90Y 150-150(右・左)	11,000	4
SD-N 90Y 100-200(右・左)	6,100	4
SD 90Y 125-200(右・左)	8,500	4
SD 90Y 150-200(右・左)	11,900	4
SD-W 90Y 100-300(右・左)	12,100	1
SD-W 90Y 125-300(右・左)	16,500	1
SD-W 90Y 150-300(右・左)	22,000	1

異径90度合流(90Y)



略号・サイズ	価格	層数
SD 90Y 100x 75-150(右・左)	4,300	4
SDR 90Y 100x 75-150(右・左)	4,600	4
SD 90Y 125x100-200(右・左)	8,600	4
SD 90Y 150x100-200(右・左)	11,900	4

45度合流(45Y)



略号・サイズ	価格	層数
SD 45Y 100-150(右・左)	4,300	4
SDR 45Y 100-150(右・左)	4,600	4
SD-E 45Y 125-150(右・左)	8,000	4
SD-E 45Y 150-150(右・左)	11,000	4
SD-N 45Y 100-200(右・左)	6,100	4
SD 45Y 125-200(右・左)	8,600	4
SD 45Y 150-200(右・左)	11,900	4
SD-W 45Y 100-300(右・左)	12,100	1
SD-W 45Y 125-300(右・左)	16,500	1
SD-W 45Y 150-300(右・左)	22,000	1

異径45度合流(45Y)



略号・サイズ	価格	層数
SD 45Y 100x 75-150(右・左)	4,300	4
SDR 45Y 100x 75-150(右・左)	4,600	4
SD 45Y 125x100-200(右・左)	8,600	2
SD 45Y 150x100-200(右・左)	11,900	4

3cm段差付45度合流(45YS)



略号・サイズ	価格	層数
SD 45YS 100-150(右・左)	4,300	4
SDR 45YS 100-150(右・左)	4,600	4
SD-N 45YS 100-200(右・左)	6,100	4
SD 45YS 125-200(右・左)	8,600	2
SD 45YS 150-200(右・左)	11,900	2
SD-W 45YS 100-300(右・左)	12,100	1

異径3cm段差付45度合流(45YS)



略号・サイズ	価格	層数
SD 45YS 125x100-200(右・左)	8,600	2
SD 45YS 150x100-200(右・左)	11,900	2

枝φ75・90度2本合流(90YW)



略号・サイズ	価格	層数
SD 90YW 100x75-150(右・左)	5,400	4
SD-N 90YW 100x75-200(右・左)	6,100	4

45度90度2本合流(YWS)(YW)



略号・サイズ	価格	層数
SD YWS 100x100x75-150(右・左)	5,400	4
SD-N YWS 100-200(右・左)	6,100	4
SD YW 125x100-200(右・左)	13,200	4
SD YW 150x100-200(右・左)	16,500	4
SD YW 150x125-200(右・左)	19,800	2

YWS : 3cm段差付
YW : 段差なし

段差付45度両側合流(WYS)



PUは上流プラグ1個付

略号・サイズ	価格	層数
SD WYS 100-150	6,000	4
SDR 45WYS 100-150	6,200	4
SD-N WYS 100-200	6,100	4

45度両側合流(WY)



略号・サイズ	価格	層数
SD WY 100-150	5,400	4

平行～90度合流インポート

平行・90度合流(HY)



略号・サイズ	価格	梱包
SD HY 100x100-150(右・左)	5,000	4
SDR HY 100x100-150(右・左)	5,200	4
SD-N HY 100x100-200(右・左)	7,000	2
SD HY 125x125-200(右・左)	9,900	2
SD HY 150x150-200(右・左)	13,200	2

異径・平行・90度合流(HY)



略号・サイズ	価格	梱包
SD HY 100x 75-150(右・左)	5,000	4
SDR HY 100x 75-150(右・左)	5,200	4
SD-N HY 100x 75-200(右・左)	7,000	2
SD HY 125x 75-200(右・左)	9,900	2
SD HY 150x 75-200(右・左)	13,200	2
SD HY 150x100-200(右・左)	13,200	2
SD HY 150x125-200(右・左)	13,200	2

3cm段差付平行・90度合流(HYS)



略号・サイズ	価格	梱包
SD HYS 100x100-150(右・左)	5,000	4
SDR HYS 100x100-150(右・左)	5,200	4
SD-N HYS 100x100-200(右・左)	7,000	2
SD HYS 150x150-200(右・左)	13,200	2

異径・3cm段差付平行・90度合流(HYS)



略号・サイズ	価格	梱包
SD HYS 100x 75-150(右・左)	5,000	4
SDR HYS 100x 75-150(右・左)	5,200	4
SD-N HYS 100x 75-200(右・左)	7,000	2
SD HYS 125x100-200(右・左)	9,900	2
SD HYS 150x100-200(右・左)	13,200	2

5cm段差付90度両側合流(90WYS)



略号・サイズ	価格	梱包
SD 90WYS 100-150	6,000	4
SD 90WYS 150-200	14,100	2

落差調整インポート

落差調整(VT)



インポート立管部の自由な位置にホールソーを用いて穿孔し、VT用支管を接着合着します。(最小落差5cm)

略号・サイズ	価格	梱包
SD VT 100-150	8,600	4
SD-N VT 100-200	12,700	2
SD VT 125-200	14,200	2
SD VT 150-200	19,300	2

VT用支管(VT-S)、ゴムバンド及び専用接着剤セット品

ドロップインポート

ドロップ(DR)



略号・サイズ	価格	梱包
SD DR 100-150	3,600	4
SDR DR 100-150	3,800	4
SD-N DR 100-200	5,500	2
SD DR 125-200	7,000	4
SD DR 150-200	9,600	4
SD-W DR 100-300	11,000	1
SD-W DR 125-300	14,300	1
SD-W DR 150-300	19,800	1

90度合流ドロップ(DRY)



略号・サイズ	価格	梱包
SD DRY 100x100-150	4,300	4
SD-N DRY 100x100-200	6,600	2
SD DRY 125x125-200	8,600	4
SD DRY 150x150-200	11,900	4
SD-W DRY 100-300	12,100	1
SD-W DRY 125-300	16,500	1
SD-W DRY 150-300	22,000	1

左右合流ドロップ(DRW)



略号・サイズ	価格	梱包
SD DRW 100x100-150	4,300	4
SD-N DRW 100x100-200	6,600	2
SD DRW 125x125-200	8,600	4
SD DRW 150x150-200	11,900	4
SD-W DRW 100-300	12,100	1
SD-W DRW 125-300	16,500	1
SD-W DRW 150-300	22,000	1

クロス合流ドロップ(DRクロス)



略号・サイズ	価格	梱包
SD DRクロス 100x100-150	4,600	4
SD-N DRクロス 100x100-200	6,600	2
SD DRクロス 125x125-200	10,300	4
SD DRクロス 150x150-200	14,300	4
SD-W DRクロス 100-300	13,200	1
SD-W DRクロス 125-300	18,700	1
SD-W DRクロス 150-300	24,200	1

φ50トラップ付インポート

φ50トラップ付起点(UTK)



略号・サイズ	価格	梱包
SD UTK 75x50-125	5,300	4
SD UTK 100x50-150※	6,600	4

φ50トラップ2本付起点(UTWK)



略号・サイズ	価格	梱包
SD UTWK 100x50-150※	7,300	4

φ50トラップ付合流(UT)



略号・サイズ	価格	梱包
SD UT 75x50-125(右・左)	5,300	4
SD UT 100x50-150(右・左・兼用)※	6,600	4
SDR UT 100x50-150(右・左)※	6,900	4

φ50トラップ2本付合流(UTW)



略号・サイズ	価格	梱包
SD UTW100x50-150(右・左)※	7,300	4
SDR UTW100x50-150(右・左)※	7,500	4
SD-N UTW100x50-200(右・左・兼用)	8,000	4

下流側φ50トラップ付3cm段差45度合流(45YS-UT)



略号・サイズ	価格	梱包
SD 45YS-UT100x100x50-150(右・左)※	7,300	4

φ50トラップ付90度曲り(UT-L)



略号・サイズ	価格	梱包
SD UT-L100x50-150(右・左・兼用)※	6,600	4

φ50トラップ付45度曲り(UT45L)



略号・サイズ	価格	梱包
SD UT45L 100x50-150(右・左)※	6,600	4

塩化ビニール
管・継手

φ75トラップ付インパート

φ75トラップ付起点(UTK)



略号・サイズ	価格	層高
SD UTK 75x75 -125	5,300	4
SD UTK 100x75 -150※	6,600	4
SD-N UTK 100x75 -200	8,000	4
SD-W UTK 100x75S-300	15,400	1

φ75トラップ2本付起点(UTWK)



略号・サイズ	価格	層高
SD UTWK 100x75-150※	7,300	4
SDR UTWK 100x75-150※	7,500	4

φ75トラップ付合流(UT)



略号・サイズ	価格	層高
SD UT 75x75 -125(右・左)	5,300	4
SD UT 100x75 -150(右・左・兼用)※	6,600	4
SDR UT 100x75 -150(右・左・兼用)※	6,900	4
SD-N UT 100x75 -200(右・左・兼用)	8,000	4
SD UT 125x75S-200(右・左)	11,900	2
SD UT 150x75S-200(右・左)	16,500	2
SD-W UT 100x75S-300(右・左)	15,400	1

φ75トラップ2本付合流(UTW)



略号・サイズ	価格	層高
SD UTW 100x75 -150(右・左)※	7,300	4
SDR UTW 100x75 -150(右・左)	7,500	4
SD-N UTW 100x75 -200(右・左・兼用)	8,000	4
SD UTW 125x75S-200(右・左)	14,300	2
SD UTW 150x75S-200(右・左)	19,300	2

φ75左右トラップ付合流(WUT)



略号・サイズ	価格	層高
SD WUT 100x75-150	7,300	2

下流側φ75トラップ付3cm段差45度合流(45YS-UT)



略号・サイズ	価格	層高
SD45YS-UT100x100x75-150(右・左)※	7,300	4

φ75トラップ付90度曲り(UT-L)



略号・サイズ	価格	層高
SD UT-L 100x75 -150(右・左・兼用)※	6,600	4
SD-NUT-L 100x75 -200(右・左・兼用)	8,000	4
SD UT-L 125x75S-200(右・左)	11,900	2
SD UT-L 150x75S-200(右・左)	16,500	2

φ75トラップ付45度曲り(UT45L)



略号・サイズ	価格	層高
SD UT45L 100x75-150(右・左)※	6,600	4

φ75外側トラップ付90度曲り(OUT90L)



略号・サイズ	価格	層高
SD OUT90L 100x75 -150(右・左)	6,600	2
SD-N OUT90L 100x75 -200(右・左)	8,000	2
SD OUT90L 125x75S-200(右・左)	14,300	2
SD OUT90L 150x75S-200(右・左)	17,300	2

φ75外側トラップ付45度曲り(OUT45L)



略号・サイズ	価格	層高
SD OUT45L 100x75-150(右・左)	6,600	2

上流側φ75トラップ付90度合流(UT-Y)



略号・サイズ	価格	層高
SD UT-Y 100x75-150(右・左)※	7,300	4
SD-N UT-Y 100x75-200(右・左)	8,000	4

下流側φ75トラップ付90度合流(Y-UT)



略号・サイズ	価格	層高
SD Y-UT 100x75-150(右・左)※	7,300	4
SD-N Y-UT 100x75-200(右・左)	8,000	4

●：※印の製品には差口及び受口の2種類があります。

仕切板型トラップインパート

仕切板型φ75トラップ付起点(UTO-K)(UTO-PK)

受口プラグ

略号・サイズ	価格	梱包
SD UTO-K 100x75-150	6,600	4

仕切板型φ75トラップ付合流(UTO)・2本付合流(UTOW)

略号・サイズ	価格	梱包
SD UTO 100x75-150(右・左)	6,600	4
SD UTOW 100x75-150	7,300	4

φ100トラップ付インパート

φ100トラップ付起点(UTK)

略号・サイズ	価格	梱包
SD UTK 100x100 -150※	7,300	4
SDR UTK 100x100 -150※	7,500	4
SD-N UTK 100x100 -200	8,000	4
SD-W UTK 100x100S-300	15,400	1

φ100トラップ付合流(UT)

略号・サイズ	価格	梱包
SD UT 100x100 -150(右・左)※	7,300	2
SD-N UT 100x100 -200(右・左・兼用)	8,000	4
SD UT 125x100S-200(右・左)	11,900	2
SD UT 150x100S-200(右・左)	16,500	2
SD-W UT 100x100S-300(右・左)	15,400	1

φ100トラップ2本付合流(UTW)

略号・サイズ	価格	梱包
SD UTW 125x100S-200(右・左)	14,300	2
SD UTW 150x100S-200(右・左)	19,300	2

φ100トラップ付90度曲り(UT-L)

略号・サイズ	価格	梱包
SD-N UT-L 100x100 -200(右・左・兼用)	8,000	4
SD UT-L 125x100S-200(右・左)	11,900	2
SD UT-L 150x100S-200(右・左)	16,500	2

φ100外側トラップ付90度曲り(OUT90L)

略号・サイズ	価格	梱包
SD-N OUT90L 100x100 -200(右・左)	12,100	2
SD OUT90L 125x100S-200(右・左)	14,300	2
SD OUT90L 150x100S-200(右・左)	19,300	2

SDシリーズ用受口プラグ(SD-P)

接筒・仮止め兼用型受口プラグ

略号・サイズ	価格	梱包
SD-P 75	220	20
SD-P 100	360	20
SD-P 150A	900	20

ゴム輪付受口プラグ

略号・サイズ	価格	梱包	略号・サイズ	価格	梱包
SD-P 100R	700	16	SD-W P 100	700	8
SD-P 125R	900	12	SD-W P 125	900	6
SD-P 150R	1,100	5	SD-W P 150	1,100	5
SD-DP 150	1,100	10			

塩ビ製ふた

ICO : VUパイプ内径接続タイプ(T-2)

略号・サイズ	価格	梱包
ICO-H ライト 50	900	200
ICO-H ライト 65	1,100	80
ICO-H ライト 75	1,200	100
ICO-H ライト 100	1,500	48
ICO-H ライト 125	1,900	26
ICO-H ライト 150	2,200	16
ICO-H ライト 200	3,000	8
ICO-H ライト 150K	2,900	16
ICO-H ライト 200K	3,700	8

略号・サイズ	価格	梱包
ICO-H グレー 50	800	200
ICO-H グレー 65	1,000	80
ICO-H グレー 75	1,100	100
ICO-H グレー 100	1,400	48
ICO-H グレー 125	1,800	26
ICO-H グレー 150	2,000	16
ICO-H グレー 200	2,800	8
ICO-H グレー 150K	2,700	16
ICO-H グレー 200K	3,500	8

略号・サイズ	価格	梱包
ICO-HK ライト150	3,100	8
ICO-HK ライト200	4,300	4
ICO-HK ライト150K	3,800	8
ICO-HK ライト200K	5,000	4

OCO : VU/VPパイプ外径接続タイプ(T-2)

略号・サイズ	価格	梱包
OCO-H ライト 50	900	48
OCO-H ライト 75	1,300	48
OCO-H ライト100	1,600	24
OCO-H ライト125	2,000	16
OCO-H ライト150	2,300	12
OCO-H ライト200	3,200	4

略号・サイズ	価格	梱包
OCO-H グレー 50	900	48
OCO-H グレー 75	1,300	48
OCO-H グレー100	1,500	24
OCO-H グレー125	1,900	16
OCO-H グレー150	2,200	12
OCO-H グレー200	3,100	4

略号・サイズ	価格	梱包
OCO-HK ライト 200	6,100	4

铸铁製ふた

ICO : VUパイプ内径接続タイプ(T-2)

略号・サイズ	価格	梱包
ICO-AF 75	4,600	8
ICO-AF 100	4,900	6
ICO-AF 150	5,700	8
ICO-AF 200	8,500	4
ICO-AF 150K	6,400	8
ICO-AF 200K	9,200	4

略号・サイズ	価格	梱包
ICO-AFK 200	11,300	4
ICO-AFK 200K	12,000	4

略号・サイズ	価格	梱包
ICO-HF 75	2,700	27
ICO-HF 100	3,000	12
ICO-HF 125	3,700	10
ICO-HF 150	4,600	8
ICO-HF 200	6,100	4
ICO-HF 150K	5,300	8
ICO-HF 200K	6,800	4

ステンレス合金製ふた (改定2018.06)

ICO : VUパイプ内径接続タイプ(T-2)

略号・サイズ	価格	梱包
ICO-AS 75	10,900	8
ICO-AS 100	13,200	6
ICO-AS 150K	17,600	4
ICO-AS 200K	24,000	2

略号・サイズ	価格	梱包
ICO-AS・角 150K	31,000	4
ICO-AS・角 200K	42,700	2

●：※印の製品には差口及び受口の2種類があります。

塩化ビニール
管・継手

塩ビ製ふた(φ300・φ350) 注: φ350用はVU350には取付できません。EM35立管専用です。(外径φ370・内径φ356)

塩ビ製ふた (T-2)



略号・サイズ	価格	梱包
ICOR-H ライト 300	7,700	1
ICOR-H ライト 300K	8,800	1

略号・サイズ	価格	梱包
ICOR-HK ライト 300	13,200	1
ICOR-HK ライト 300K	14,300	1

鋳鉄製ふた (T-2)



略号・サイズ	価格	梱包
ICO-AFG 300	25,300	1
ICO-AFG 350	26,400	1
ICO-AFG 300K	26,400	1

落下防止ネット



ゴムパッキン

落下事故を未然に防止
蓋内部に落下防止ネット(SUS304製)を装着したものを用意しています。これにより落下事故を未然に防止することができます。
(マス口径φ300以上)

排水設備用鋳鉄製防護ふた(HB用カギ孔パッキン付)

重荷重用 (安全荷重 50kN)



略号・サイズ	適用マス径	価格	梱包
HB-D 15セット	φ150	18,500	1
HB-D 20セット	φ200	22,000	1
HB-D 30 [※]	φ300	40,500	1

※台座(KSTW-30)は別売です。

中荷重用 (安全荷重 15kN)



略号・サイズ	適用マス径	価格	梱包
HB-A 15セット	φ150	12,500	1
HB-A 20セット	φ200	14,500	1
HB-A 30 [※]	φ300	34,500	1

※台座(KSTW-308)は別売です。

排水設備用鋳鉄製格子防護ふた

重荷重用 (安全荷重 50kN)



略号・サイズ	適用マス径	価格	梱包
HB-D 15Aセット	φ150	21,000	1
HB-D 20Aセット	φ200	25,500	1
HB-D 30A [※]	φ300	42,500	1

※台座(KSTW-30)は別売です。

中荷重用 (安全荷重 15kN)



略号・サイズ	適用マス径	価格	梱包
HB-A 15Aセット	φ150	14,500	1
HB-A 20Aセット	φ200	17,500	1
HB-A 30A [※]	φ300	37,500	1

※台座(KSTW-308)は別売です。

台座(再生プラスチック製)

台座



略号・サイズ	適用マス径	価格	梱包
KSTW-30	φ300	5,500	1
KSTW-308	φ300	4,500	1

内ふた

密閉式内ふた(ゴムリング付)



ゴムリング

略号・サイズ	価格	梱包
ITO-R 150	1,900	24
ITO-R 200	2,500	16
ITO-R 300	3,300	5

塩ビ製小口径雨マス AMシリーズ
塩ビ製小口径雨水浸透マス PMシリーズ

雨マスAMシリーズ(ポリエチレン製バケット付) ※マス径φ300はバケット別売(AM300)です。

起点(KT)



略号・サイズ	価格	梱包
AM KT 100-150	4,800円	4
AM KT 100-200	5,900円	2
AM KT 150-200	11,400円	2
AM KT ※150-300	22,000円	1
AM KT 200-200	19,800円	1
AM KT ※200-300	26,500円	1
AM KT ※250-300	33,000円	1

45°左右合流(W45L)



略号・サイズ	価格	梱包
AM W45L 100-150	4,800円	4
AM W45L 100-200	5,900円	2
AM W45L 125-200	8,700円	2
AM W45L 150-200	11,400円	2

90°合流・左右合流(90Y)



略号・サイズ	価格	梱包
AM 90Y 100-150	4,800円	4
AM 90Y 100×50-150	4,800円	4
AM 90Y 100-200	5,900円	2
AM 90Y 125-200	8,700円	2
AM 90Y 150-200	11,400円	2
AM 90Y 150×100-200	11,400円	2
AM 90Y 200-200	19,800円	1
AM 90Y ※150-300	22,000円	1
AM 90Y ※200-300	26,500円	1
AM 90Y ※250-300	33,000円	1
AM 90Y ※300-300	38,000円	1

ストレート(ST)



略号・サイズ	価格	梱包
AM ST 100-150	4,800円	4
AM ST 100-200	5,900円	2
AM ST 125-200	8,700円	2
AM ST 150-200	11,400円	2
AM ST ※150-300	22,000円	1
AM ST 200-200	19,800円	1
AM ST ※200-300	26,500円	1
AM ST ※250-300	33,000円	1

45°90°2本合流(YW)



略号・サイズ	価格	梱包
AM YW 100×75×100-150(右左)	4,800円	4
AM YW 100×75×100-200(右左)	5,900円	2
AM YW ※150×100×150-300(右左)	22,000円	1
AM YW ※200×100×150-300(右左)	26,500円	1

90°両側合流(90WY)



略号・サイズ	価格	梱包
AM 90WY 100-150	4,800円	4
AM 90WY 100-200	5,900円	2
AM 90WY 125-200	8,700円	2
AM 90WY 150-200	11,400円	2
AM 90WY ※150-300	22,000円	1
AM 90WY ※200-300	26,500円	1

90°曲り(90L)



略号・サイズ	価格	梱包
AM 90L 100-150	4,800円	4
AM 90L 100-200	5,900円	2
AM 90L 125-200	8,700円	2
AM 90L 150-200	11,400円	2
AM 90L ※150-300	22,000円	1
AM 90L 200-200	19,800円	1
AM 90L ※200-300	26,500円	1
AM 90L ※250-300	33,000円	1

φ75内外合流90°曲り(90LX)



略号・サイズ	価格	梱包
AM 90LX 100×50-150	4,800円	4
AM 90LX 100×75-150	4,800円	4
AM 90LX 100×75-200	5,900円	2
AM 90LX 150×100-200	11,400円	2

受口プラグ1個付

45°合流(45Y)



略号・サイズ	価格	梱包
AM 45Y 100-150	4,800円	4
AM 45Y 100-200	5,900円	2
AM 45Y 125-200	8,700円	2
AM 45Y 150-200	11,400円	2

45°曲り(45L)



略号・サイズ	価格	梱包
AM 45L 100-150	4,800円	4
AM 45L 100-200	5,900円	2
AM 45L 125-200	8,700円	2
AM 45L 150-200	11,400円	2
AM 45L ※150-300	22,000円	1
AM 45L ※200-300	26,500円	1

φ75内外合流45°曲り(45LX)



略号・サイズ	価格	梱包
AM 45LX 100×50-150	4,800円	4
AM 45LX 100×75-150	4,800円	4
AM 45LX 100×75-200	5,900円	2

受口プラグ1個付

バケット300



略号・サイズ	価格	梱包
AM300バケット 300	2,000円	1

雨水浸透PMシリーズ(ポリエチレン製バケット付) ※マス径φ300はバケット別売(PM300)です。

起点(KT)



略号・サイズ	価格	梱包
PM KT 100-150	4,800円	4
PM KT 100-200	5,900円	2
PM KT 150-200	11,400円	1
PM KT ※150-300	22,000円	1
PM KT 200-200	19,800円	1
PM KT ※200-300	26,500円	1
PM KT ※250-300	33,000円	1

90°合流・左右合流(90Y)



略号・サイズ	価格	梱包
PM 90Y 100-150	4,800円	4
PM 90Y 100×50-150	4,800円	4
PM 90Y 100-200	5,900円	2
PM 90Y 125-200	8,700円	2
PM 90Y 150-200	11,400円	2
PM 90Y 150×100-200	11,400円	2
PM 90Y 200-200	19,800円	1
PM 90Y ※150-300	22,000円	1
PM 90Y ※200-300	26,500円	1
PM 90Y ※250-300	33,000円	1
PM 90Y ※300-300	38,000円	1

ストレート(ST)



略号・サイズ	価格	梱包
PM ST 100-150	4,800円	4
PM ST 100-200	5,900円	2
PM ST 125-200	8,700円	2
PM ST 150-200	11,400円	2
PM ST ※150-300	22,000円	1
PM ST 200-200	19,800円	1
PM ST ※200-300	26,500円	1
PM ST ※250-300	33,000円	1

45°90°2本合流(YW)



略号・サイズ	価格	梱包
PM YW 100×75×100-150(右左)	4,800円	4
PM YW 100×75×100-200(右左)	5,900円	2

90°両側合流(90WY)



略号・サイズ	価格	梱包
PM 90WY 100-150	4,800円	4
PM 90WY 100-200	5,900円	2
PM 90WY 125-200	8,700円	2
PM 90WY 150-200	11,400円	2
PM 90WY ※150-300	22,000円	1
PM 90WY ※200-300	26,500円	1

90°曲り(90L)



略号・サイズ	価格	梱包
PM 90L 100-150	4,800円	4
PM 90L 100-200	5,900円	2
PM 90L 125-200	8,700円	2
PM 90L 150-200	11,400円	2
PM 90L ※150-300	22,000円	1
PM 90L 200-200	19,800円	1
PM 90L ※200-300	26,500円	1
PM 90L ※250-300	33,000円	1

φ75内外合流90°曲り(90LX)



略号・サイズ	価格	梱包
PM 90LX 100×50-150	4,800円	4
PM 90LX 100×75-150	4,800円	4
PM 90LX 100×75-200	5,900円	2
PM 90LX 150×100-200	11,400円	2

受口プラグ1個付

45°合流(45Y)



略号・サイズ	価格	梱包
PM 45Y 100-150	4,800円	4
PM 45Y 100-200	5,900円	2
PM 45Y 125-200	8,700円	2
PM 45Y 150-200	11,400円	2

45°曲り(45L)



略号・サイズ	価格	梱包
PM 45L 100-150	4,800円	4
PM 45L 100-200	5,900円	2
PM 45L 125-200	8,700円	2
PM 45L 150-200	11,400円	2
PM 45L ※150-300	22,000円	1
PM 45L ※200-300	26,500円	1

φ75内外合流45°曲り(45LX)



略号・サイズ	価格	梱包
PM 45LX 100×50-150	4,800円	4
PM 45LX 100×75-150	4,800円	4
PM 45LX 100×75-200	5,900円	2

受口プラグ1個付









バケット300





略号・サイズ	価格	梱包
PM300バケット 300	2,000円	1







塩化ビニール
管・継手

CU 11 1/4L	CU 22 1/2L	CU 30L	CU 45L	CU 60L	CU DL	CU 11 1/4KL	CU 22 1/2KL	CU 30KL
11 1/4" エルボ	22 1/2" エルボ	30" エルボ	45" エルボ/異径45" エルボ	60" エルボ	異径90" エルボ	11 1/4" 片受けエルボ	22 1/2" 片受けエルボ	30" 片受けエルボ
呼び径 価格 梱包 40 390 28 50 530 30 75 660 20 100 1,160 12 125 3,080 6 150 4,620 6	呼び径 価格 梱包 40 390 28 50 530 30 75 660 20 100 1,160 12 125 3,080 10 150 4,620 4	呼び径 価格 梱包 40 390 28 50 530 30 75 660 20 100 1,160 12 125 3,080 10 150 4,620 8	呼び径 価格 梱包 50 X 40 360 30 65 X 50 440 20 75 X 50 480 25 100 X 50 850 16 100 X 75 850 12	呼び径 価格 梱包 75 710 15 100 1,160 9	呼び径 価格 梱包 50 X 40 360 20 65 X 50 480 15 75 X 50 480 15 100 X 50 850 15 100 X 65 850 10 100 X 75 850 9 150 X 100 3,200 4 150 X 125 3,200 5	呼び径 価格 梱包 75 710 15 100 1,160 12	呼び径 価格 梱包 75 710 15 100 1,160 12	呼び径 価格 梱包 75 710 15 100 1,160 12
CU 45KL	CU 90KL	CU 45IKL	CU 90IKL	CU Y	CU HS	CU HSL	CU INH	
45°片受けエルボ/異径45°片受けエルボ	90°片受けエルボ/異径90°片受けエルボ	45°片受けエルボ(U/Uイア内接続)	90°片受けエルボ(U/Uイア内接続)	異径45°Y(下流差口)	偏芯ソケット	異径ソケット	偏芯インフローザー	
呼び径 価格 梱包 50 180 40 65 390 20 75 410 30 100 850 15 125 1,760 8 150 3,080 5 100 710 18 75P X 40S 360 30 75P X 50S 480 25 100P X 50S 750 10 100P X 65S 810 10 100P X 75S 850 12	呼び径 価格 梱包 40 170 20 50 180 40 65 390 20 75 410 30 100 850 15 125 1,760 8 150 3,080 5 75P X 50S 480 15 75P X 65S 610 15 100P X 50S 750 10 100P X 65S 810 10 100P X 75S 850 10	呼び径 価格 梱包 50 170 20 75 410 30 100 850 15 150 3,080 20	呼び径 価格 梱包 50 180 40 75 410 30 100 850 15 50 X 40 360 20	呼び径 価格 梱包 150P X 100 X 100 4,000 8	呼び径 価格 梱包 40 X 30 160 60 50 X 30 220 40 50 X 40 220 40 65 X 50 220 30 75 X 40 290 15 75 X 50 290 35 75 X 65 310 35 100 X 40 470 18 100 X 50 470 20 100 X 65 470 20 100 X 75 470 20 125 X 75 930 9 125 X 100 930 9	呼び径 価格 梱包 150 X 75 990 7 150 X 100 990 10 150 X 125 990 7 200 X 100 2,200 6 200 X 125 2,200 6 250 X 100 4,180 4 250 X 125 4,180 4 250 X 150 4,180 4 250 X 200 4,180 4 300 X 150 6,160 4 300 X 200 6,160 4 300 X 250 6,160 4	呼び径 価格 梱包 50 X 40 290 20 65 X 50 480 24 75 X 50 480 24 100 X 50 520 18 100 X 65 520 18 100 X 75 520 15 125 X 100 3,310 12 150 X 100 2,090 5 150 X 125 2,200 5	呼び径 価格 梱包 50 X 40 290 20 65 X 50 480 24 75 X 50 480 24 100 X 65 590 15 100 X 75 590 15 125 X 100 1,760 12 150 X 100 2,310 10 150 X 125 2,530 6 200 X 150 5,170 4
CU HSL-R	CU HSL-15F (30F)	CU SLR	CU YKR	CU YWR	CU WK	CU UPS	CU UPP	CU ZS-FK
ゴム輪受口異径ソケット	15(30°)自在変換径ソケット	ヤリトリ継手	ナトリスライド継手(ナドリタイプ)	ナトリスライド継手(異径スライド)	割りカラー	VU→VP変換ソケット	VU→VP変換ソケット	排水用変付ソケット
呼び径 価格 梱包 150 X 100 3,300 6 150 X 125 3,960 6 200 X 100 4,400 2 200 X 125 5,060 2 200 X 150 5,500 2 250 X 200 8,800 2 300 X 200 13,200 1 300 X 250 13,200 1	呼び径 価格 梱包 150 X 100 6,600 2 200 X 150 8,800 2	呼び径 価格 梱包 50 1,320 30 65 1,540 16 75 1,650 24 100 2,090 12 125 2,860 8 150 3,190 6 200 7,700 1 250 16,500 1	呼び径 価格 梱包 75 1,870 6 100 3,260 6 125 5,720 4 150 6,600 2 P75 1,980 6 P100 2,420 6 P125 6,050 4 P150 7,150 2	呼び径 価格 梱包 75 2,750 6 100 3,260 6 125 6,930 4 150 8,030 2 P75 2,860 6 P100 3,470 6 P125 7,260 4 P150 8,580 2	呼び径 価格 梱包 75V 2,700 6 100V 3,000 6 150V 6,500 6 200V 13,200 2	呼び径 価格 梱包 75 440 20 100 590 15 125 1,760 6 150 2,420 4 200 5,500 2	呼び径 価格 梱包 150 3,300 6 200 5,500 3 250 8,800 2	呼び径 価格 梱包 50 550 30 75 990 18
CU MNU	CU HN-FL	CU SS	CU SS	CU 1/3SS	CU SR	CU ST-F	CU 15ST-F	15SR-V
持ち込ニップル	フロアペレ用偏芯ニップル	S型ソケット (1/2偏芯)	片受け型ソケット (1/2偏芯)	1/3偏芯S型ソケット	ゴム輪受口短管	自在継手	自在継手	本管用/自在継手(ゴム輪受口)
呼び径 価格 梱包 40 550 24 50 590 24 65 630 15 75 660 10 100 710 9 150 1,760 6	呼び径 価格 梱包 50 X 40 590 24	呼び径 価格 梱包 40 310 30 50 X 40 310 25 50 330 20 65 610 10 75 710 12 100 X 75 1,030 10 100 1,100 9 125 1,870 6 150 3,300 4	呼び径 価格 梱包 50 330 20 75 710 12 100 1,100 9 150 6,800 2 100P X 100S 1,100 9	呼び径 価格 梱包 50 330 20 65 610 10 75 710 12 100 1,100 9	呼び径 価格 梱包 100 X 50 290 8 150 2,000 8	呼び径 価格 梱包 100 1,700 15 100S 1,700 15	呼び径 価格 梱包 100 1,700 12 100S 1,700 12	呼び径 価格 梱包 150 6,800 2 200 15,000 2 250 25,000 1
15SR-VB	30SR-VB	30ST-VB	15DQ-F	CU RHS	CU 45KL 100L	CU 90KL 100L	CU RRS	CU RUPS
取付管用/自在継手(ゴム輪受口)	取付管用/自在継手(ゴム輪受口)	取付管用/自在継手(接着受口)	なめらか自在継手	ゴム輪受口用偏芯ソケット	45°片受けエルボ/ロングタイプ	90°片受けエルボ/ロングタイプ	ゴム輪受口片受けソケット	ゴム輪受口VU→VP変換ソケット
呼び径 価格 梱包 150 6,800 2	呼び径 価格 梱包 100 3,300 4	呼び径 価格 梱包 125 2,700 4	呼び径 価格 梱包 150 6,800 2 200 15,000 2	呼び径 価格 梱包 75 X 50 290 32 100 X 50 75 710 12 100 X 75 470 20	呼び径 価格 梱包 100L 710 18	呼び径 価格 梱包 100L 850 12	呼び径 価格 梱包 100 980 12 125 1,760 8 150 2,200 6	呼び径 価格 梱包 100 1,540 12
CU RDS	CU SLRL	CU FS	CU R45L					
ゴム輪受口ソケット	ゴム輪受口ヤリトリ継手	フレキシジョイント	ゴム輪受口45° エルボ					
呼び径 価格 梱包 100 880 24	呼び径 価格 梱包 75 1,650 24 100 2,310 8	呼び径 価格 梱包 50 X 400L 8,400 12 75 X 500L 9,750 6 100 X 500L 12,800 4 125 X 400L 33,600 1 150 X 1000L 61,800 1	呼び径 価格 梱包 100 1,270 12					

CU RDL ゴム輪受口90°エルボ  呼び径 価格 梱包 40 120 80 50 130 60 65 190 40 75 210 25 100 240 40 150 590 10 200 1,390 12	CU HC 排水キャップ  呼び径 価格 梱包 50 190 45 65 400 50 75 500 30 100 960 30 125 1,190 16 150 1,630 10 200 3,740 2 250 6,050 2 300 8,360 2	CU VU-C VUキャップ  呼び径 価格 梱包 50 190 45 65 400 50 75 500 30 100 960 30 125 1,190 16 150 1,630 10 200 3,740 2 250 6,050 2 300 8,360 2	CU ARP ARJバックン  呼び径 価格 梱包 40 φ53 200 32 50 φ65 210 24 65 φ81 240 36 75 φ95 270 20 100 φ120 290 16 125 φ147 560 10 150 φ173 580 10	VT-S VT用支管  呼び径 価格 梱包 100-150 φ120 1,800 8 100-200 φ120 2,300 4 125-200 φ150 2,300 4 150-200 φ170 2,300 4	CU ES ホールソー受口  呼び径 価格 梱包 100-150 φ130 3,100 12 100-200 φ130 3,100 12 100-300 φ130 3,100 12 100-350 φ130 3,100 12	CU ES 150R ホールソー受口  呼び径 価格 梱包 φ185 7,500 2	ES用ホールソー (径φ130・φ185)  番号・サイズ 価格 梱包 印刷シート/径φ130 30,000 1 φ130 印刷シート/径φ185 25,500 1 φ185 印刷シート/径φ185 45,500 1 φ185	HW 165 フックスリ(スタンダード型)  番号・サイズ 価格 梱包 HW 165 8,320 1
--	--	--	---	--	---	---	---	--



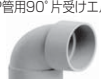

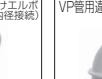
CU SG-T 食洗機継手(合流テース)  呼び径 価格 梱包 P50X2025 500 40 P50X2025 1,160 18 P50X2025 HT 1,080 40 P50X2025 HT 1,160 18 P50X2025 HT 2,640 18	CU SG-T P 食洗機継手(合流テース)  呼び径 価格 梱包 P50X2025 420 20 P50X2025 500 40 P50X2025 1,160 18 P50X2025 HT 1,080 40 P50X2025 HT 1,160 18 P50X2025 HT 2,640 18	CU SG-L P 食洗機継手(起点エルボ)  呼び径 価格 梱包 P50X2025 410 25 P50X2025 HT 970 25	CU SG-KT 食洗機継手(假型合流テース)  呼び径 価格 梱包 P50X2025 500 30 P50X2025 HT 1,080 30	CU SG-LL 食洗機継手(起点大径エルボ)  呼び径 価格 梱包 P50X2025 720 16 P50X2025 HT 1,650 16	CU SG-C 食洗機継手用止めキャップ  呼び径 価格 梱包 25 390 40
--	---	---	--	--	---

VP管用 CU継手

CU VP SS S型ソケット  呼び径 価格 梱包 40 310 30 50 330 20 65 610 10 75 710 12 100 1,100 9 125 1,870 6	CU VP DL 異径90°エルボ  呼び径 価格 梱包 50X40 360 20 65X50 480 20 75X50 480 15 100X50 850 15 100X75 850 9	CU VP INH 偏芯インクリーザー  呼び径 価格 梱包 50X40 290 20 65X50 480 20 75X50 480 24 100X75 590 15	CU VP 90KL VP管用90°片受けエルボ  呼び径 価格 梱包 50 180 40 65 390 20 75 410 30 100 850 16	CU VP 90IKL VP管用直径90°片受けエルボ(VPパイプ内径接続)  呼び径 価格 梱包 40 170 20 50 180 40 65 390 20 75 410 30 100 850 16	CU VP 90IKL VP管用直径90°片受けエルボ(VPパイプ内径接続)  呼び径 価格 梱包 50X40 360 20 100X75 850 12	CU VP MN VP管用持出ニップル  呼び径 価格 梱包 40 550 24 50 590 18 65 630 12 75 660 9 100 710 6
---	--	--	---	--	---	--

塩化ビニール
管・継手

VP20・25の排水専用継手 空調ドレン継手(AD継手)

AD-DS ソケット  呼び径 価格 梱包 20 65 240(40X4) 25 85 160(40X4) 20(トウメイ) 120 240(40X4) 25(トウメイ) 160 160(40X4)	AD-DT 90°Y  呼び径 価格 梱包 25 175 60(15X4) 25(トウメイ) 350 60(15X4)	AD-DTH 偏芯90°Y  呼び径 価格 梱包 30X25 250 30 40X25 360 20 50X25 450 35 30X25(トウメイ) 370 30 40X25(トウメイ) 530 20 50X25(トウメイ) 660 35	AD-BU ブッシング  呼び径 価格 梱包 25X20 70 120(30X4) 30X25 80 120(30X4) 40X25 140 120(30X4) 25X20(トウメイ) 130 120(30X4) 30X25(トウメイ) 150 120(30X4) 40X25(トウメイ) 260 120(30X4)
AD-DL 90°エルボ  呼び径 価格 梱包 20 75 180(45X4) 25 90 100(25X4) 20(トウメイ) 150 180(45X4) 25(トウメイ) 180 100(25X4)	AD-45L 45°エルボ  呼び径 価格 梱包 20 115 180(45X4) 25 125 100(25X4) 20(トウメイ) 230 180(45X4) 25(トウメイ) 250 100(25X4)	DV ACO 掃除口  呼び径 価格 梱包 25 180 100 30(DV ACO) 190 80	F-CT Cトラップ  呼び径 価格 梱包 25 12,000 5 30 13,500 5 40 16,000 5 50 19,000 5