

符号	寸法	定価
<b>排水金具</b>		
T5-50RK 専用腕付		27,000
COA ねじ込み 国土交通省型	40 50 65 80 100	3,800 4,100 5,200 6,000 8,000
COB ねじ込み 国土交通省型	40 50 65 80 100	7,000 9,900 9,500 10,800 13,800
SCOA ステンレス製	50 65 80 100	4,500 5,500 6,700 8,900
SCOB ステンレス製	50 65 80 100	8,300 9,800 11,500 14,700
COVN 差込型	40 50 65 75 100 125 150	3,300 3,600 4,900 5,600 8,400 16,200 21,500
SNG ねじ込み型 国土交通省型 (SNA)	40 50 65 80 100 125	製造 中 止 品
SNGO ねじ込み型	40 50 65 80 100 125	9,100 12,600 18,300 24,500 35,600 57,800
DK金具 ねじ込み型 国土交通省型 (D金具)	32 40 50 65 80 100 125 150	2,800 3,300 3,600 4,800 6,000 6,200 11,900 17,800
SDK ねじこみ形 ステンレス製	40 50 65 80 100 125 150	4,000 4,100 5,300 6,100 7,500 13,900 20,800
DV金具 差込型	50 65 75 100	3,100 3,500 4,700 5,900
SDV 差込型 ステンレス製	40 50 65 75 100 125 150	3,000 3,300 4,400 5,300 6,600 13,900 21,700
DC金具 ねじ込み型 JCW-204(C)型	40 50 65 80 100	9,300 10,300 13,900 20,600 38,000
SDC ねじこみ形 ステンレス製	40 50 65 80 100	8,700 10,600 16,300 23,300 38,300
BZN 固定クサビ付	40 50 65 80 100 125 150	3,200 3,800 4,300 4,800 5,800 9,500 11,300

符号	寸法	定価
<b>床排水トラップ</b>		
T5A ねじ込み型	40 50 65 80 100	9,000 10,800 19,400 23,600 41,300
T5ALS ねじ込み型 (ステンレス製目地)	50	15,900
T5B ねじ込み型	40 50 65 80 100	10,200 11,900 21,800 26,800 45,600
T5BLS ねじ込み型 (ステンレス製目地)	50	16,300
P3AK ねじ込み型 (T3A)	40 50 65 80 100	13,500 16,100 24,300 33,700 58,200
T16AK (T16A)	50 80	23,000 44,400
P3BAK ねじ込み型 (T3A)	40 50 65 80 100	16,700 19,900 28,600 38,500 64,000
T16BK (T16B)	50 80	28,800 55,700
JT-1H	50	15,100
JT-2H	50	19,500
JT-2H	50	21,300
JT-5	50	18,600
<b>小口径マス用 鑄鉄製防護蓋 鑄鉄製蓋</b>		
BH 台座付(T8-T25)	150	16,400
台座付(T8)	200	23,000
台座付(T8)	300	35,900
台座付(T8)	350	50,600
BHH-14・25	200	29,100
台座付(T14,T25)	300	41,900
台座付(T14,T25)	350	50,600
BHLZ-2	150	12,600
台座付(T2)	200	16,600
BHLZ-20	150	14,200
台座付(T8,T20)	200	18,200
MFS	100	2,700
MFS	150	4,250
MFS	200	6,000
<b>災害用トイレマンホール蓋</b>		
MCBPRE(アルミ製)	600	86,200
<b>災害トイレ用テント</b>		
ALT(アルミ製)		99,800
<b>C D 柵用マンホール蓋</b>		
MCACD 中耐 (ラス網付)	350 450 500 600	23,500 31,300 37,400 48,600
MCDCD 重耐 (ラス網付)	350 450 500 600	28,900 36,700 45,400 60,200
<b>マンホール</b>		
MCB 国土交通省	300	11,200
MHB 国土交通省	350	13,400
MHB 鎖なし価格	400	16,400
	450	18,100
	500	23,400
	600	29,500
	750	127,400
	900	185,400
MCAH 国土交通省	300	14,300
MHA	350	18,700
MHA	400	21,900
鎖なし価格	450	25,000
	500	31,100
	600	41,100
	750	137,700
	900	195,100

符号	寸法	定価
MCDH 国土交通省	300 350	17,000 22,200
MHD 鎖なし価格	400 450 500 600 750 900	26,800 29,700 35,800 48,300 164,500 237,000
<b>関係器具類</b>		
MHK	1組	3,700
MCK	1組	1,600
MCKL	1組	5,000
BW4	1本(M12用)	1,800
<b>床化粧 カラー舗装用 関係器具類</b>		
E353-3S ステンレス目地	350 450 600	54,600 73,000 92,700
EMBH4S ステンレス目地 T2	300 350 450 500 600	41,600 46,100 61,500 73,200 78,000
EMAH4S ステンレス目地 T6	300 350 450 500 600	52,000 60,400 64,700 86,100 89,400
EMDH4S ステンレス目地 T20	300 350 450 500 600	74,600 76,200 77,200 93,500 97,100
EAK	1組	6,900
<b>フロアーハッチ</b>		
EH6G ステンレス目地 充填用	300 350 400 450 500 600	27,900 30,400 34,000 38,300 43,700 50,700
	1200×600	168,700
SEHPM ステンレス製 防水防臭タイプ 充填用	300 350 400 450 500 600	79,500 82,800 90,100 98,500 103,600 111,700
<b>バルブボックス</b>		
B1		5,200
B3B-L		15,600
SB3E1		53,400
SB3E2		61,500
SB3E3		67,400
MB1-KND		22,000
MB-2K		98,900
MB-3K		213,900
<b>角目格子網</b>		
GBH (軽荷重)	300 350 400 450 500 600	10,600 13,600 17,200 20,200 25,100 37,000
GAH (中重耐)	300 350 400 450 500 600 700	13,100 16,300 21,300 24,600 32,800 48,200 71,500
GDH (重耐)	300 350 400 450 500 600 700	16,300 21,600 26,800 31,600 42,100 54,900 87,900

符号	寸法	定価
<b>角型格子網</b>		
GBHS (軽荷重) 細目枠付格子網	300 350 450 600	15,400 17,600 24,600 41,300
GDHS (中重耐) 細目枠付格子網	300 350 450 600	18,200 24,400 34,700 62,400
<b>CD柵用格子網</b>		
GBDC (軽荷重)	300 360 450 500 600	8,600 12,000 15,600 17,600 22,600
GDCC (中重耐)	300 360 450 500 600	10,400 14,600 18,600 21,300 27,200
<b>ベンチレーター</b>		
VC ねじ込み型	50 65 80 100 125 150	2,700 3,600 4,400 5,800 16,500 19,000
VC-AL ねじ込み型 アルミ製	40 50 65 80 100 125 150	4,600 6,200 7,800 9,500 14,300 30,400 32,600
TVC-AL ねじ込み型	40 50 65 80 100 125 150	4,600 5,300 7,200 9,000 13,900 22,000 32,100
<b>防水継手</b>		
WS-C 差込型 J-501-A型	65 80 100 125	21,000 23,700 28,300 42,500
WSB 差込型 J-501-B型	65 80 100 125 150	25,000 29,100 35,100 51,300 66,400
WSK 差込型	65 80 100 125	29,200 34,700 42,200 60,700
WSBN 差込型 グループAノック付	65 80 100 125 150	28,300 32,600 39,100 56,400 72,400
WSM メカニカル式 打込タイプ	65 80 100 125 150	33,300 37,200 43,200 61,200 89,600
WSV 差込型 打込タイプ	65 80 100 125 150	35,000 38,800 45,100 63,800 87,900
WSG ねじ込み型 打込タイプ	80 100	50,300 57,500
WSB5 電磁針兼用タイプ 差込型	65 80 100 125	60,400 67,900 83,100 118,700

## MFSD 小口径マス用 鋳鉄製ふた



鋳鉄材受枠(目地)で  
この価格を実現しました

### ワンタッチ開閉式ふた

\*「おすい」、「うすい」文字入りがあります。  
特殊文字も可能です。  
(別途料金・受注生産)

\*ふたの中央に直径60mmの大きさで、  
市章等のマークを入れることが可能です。  
(別途料金・受注生産)

符号	呼び	標準マーク	耐荷重	φA	B	H1	H2	重量 (kg)	価格(円)
MFSD	75	なし	T2	89.1	φ89 (VU75塩ビ管)	10.5	19.0	0.5	2,500
	100	おすいうすい		113.0	φ114 (VU100塩ビ管)	12.5	17.0	0.7	2,700
	150			163.8	φ165 (VU150塩ビ管)	17.0	22.0	1.2	4,250
MFSD	200	おすいうすい	T2	213.0	φ216 (VU200塩ビ管)	30	40	3.9	6,000
	300			316.0	φ318 (VU300塩ビ管)			8.1	17,000

## GDRN 小口径マス用 鋳鉄製網



鋳鉄材受枠(目地)で  
この価格を実現しました

### ワンタッチ開閉式ふた

符号	呼び	耐荷重	開口率	φA	B	H1	H2	重量 (kg)	価格(円)
GDRN	150	T2	24%	163.8	φ165 (VU150塩ビ管)	17	22	1.1	4,250
GDRN	200	T2	20%	213.0	φ216 (VU200塩ビ管)	30	40	4.0	6,000

## サイズ75、100、150用 樹脂枠鋳鉄目地

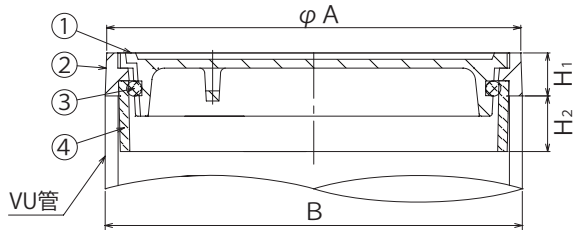

部品表

部番	部品名	材質	表面処理
①	ふた	FCD500ダクタイル	錆止め塗装
②	枠	FCD200鋳鉄	錆止め塗装
③	Oリング	NBRニトリルゴム	—
④	ソケット	ABS樹脂	—

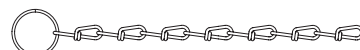

専用鎖：片リング付き  
材質：SUS304 φ1.6 L270  
別 途：1,200円

## サイズ200、300用 鋳鉄枠

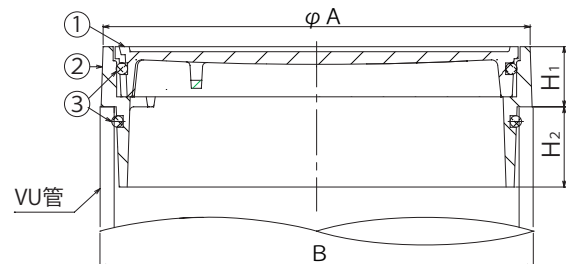

部品表

部番	部品名	材質	表面処理
①	ふた	FCD500ダクタイル	錆止め塗装
②	枠	FCD200鋳鉄	錆止め塗装
③	Oリング	NBRニトリルゴム	—

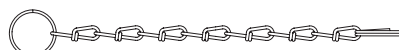

専用鎖：両リング付き  
材質：SUS304 φ1.6 L270  
別 途：1,200円

## SMSB 小口径マス用 ステンレス製ふた



外径寸法がタイル  
(□100、□150、□300)  
施工寸法に対応しています

### ワンタッチ開閉式ふた

符号	呼び	標準マーク	耐荷重	A	B	C	H	h	重量 (kg)	価格(円)
SMSB	150	おすいうすい	T4相当	192	136	φ165 (VU150塩ビ管)	40	6	2.4	49,000
	200			242	186	φ216 (VU200塩ビ管)	45	6	4.2	58,000

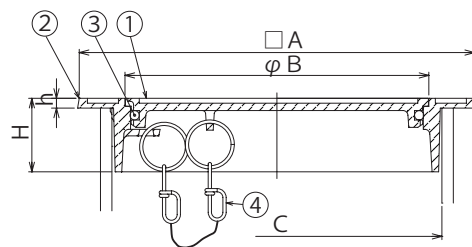

部品表

部番	部品名	材質	表面処理
①	ふた	SUS304ステンレス	—
②	枠		
③	Oリング	NBRニトリルゴム	—
④	鎖	SUS304ステンレス	—

# BHH-8・14・25 下水道用 鋳鉄製防護ふた



## 下水道協会認定品 〈JSWAS G-3-2005〉

### 《特徴》

\*ふたはテーパード式でガタつきやはね返りを防ぎ、土砂の流入を防ぎます。

\*「おすい」、「うすい」文字入りがあります。特殊文字も可能です。  
(別途料金・受注生産)

\*ふたの中央に直径60mmの大きさで、市章等のマークを入れることが可能です。  
(別途料金・受注生産)

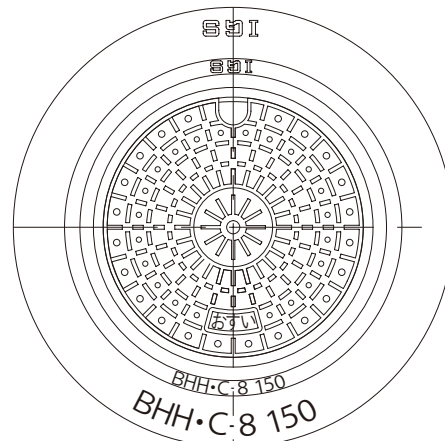

部品表

部番	部品名	材質	表面処理
①	ふた	FCD700ダクタイル	錆止め塗装
②	枠	FCD600ダクタイル	
③	ヒンジ	FCD700ダクタイル	
④	台座	再生プラスチック	

符号	呼び	荷重区分	A	E	B	B1	D	D1	t	H1	H2	H	重量 (kg)	価格 (円)	
BHH	150	T8・T14・T25	213	198	255	335	171	205	5	30	150	150	11.7	16,400	
BHH-8	200	T8	265	250	339	440	221	235	6				210	21.9	23,000
	300		415	400	505	658	373	392						40.6	50,600
	350		465	450	565	695	423	452				44.2		50,600	
BHH-14・25	200	T14・T25	265	250	339	440	221	236	7			210	150	22.1	29,100
	300		415	400	505	658	373	392						38.2	41,900
	350		465	450	565	695	423	452		44.2	50,600				

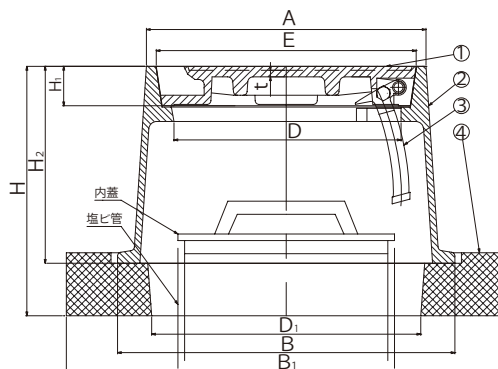

# BHLZ 小口径マス用 鋳鉄製防護ふた(敷地用)〈台座付〉



## IGS独自開発の 敷地用防護ふた

### 《特徴》

\*ふたの開閉は専用の開閉工具 (ELK) (1組4,300円) をご使用ください。

\*「おすい」、「うすい」文字入りがあります。特殊文字も可能です。  
(別途料金・受注生産)

\*ふたの中央に直径60mmの大きさで、市章等のマークを入れることが可能です。  
(別途料金・受注生産)

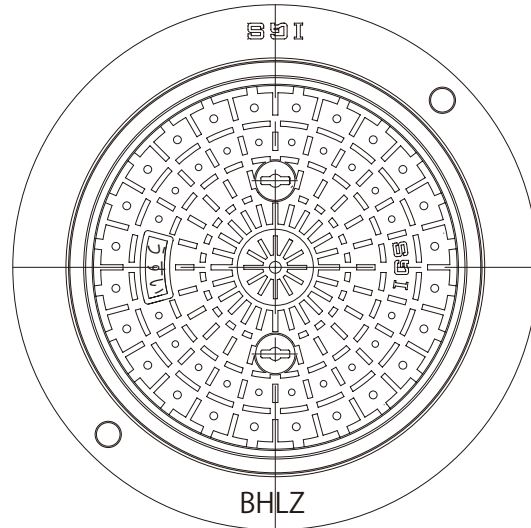

部品表

部番	部品名	材質	表面処理
①	BHL2 ふた	FCD200鋳鉄	錆止め塗装
	BHL20	FCD500ダクタイル	
②	枠	FC200鋳鉄	—
③	パッキン	CRクロロブレンゴム	
④	鎖	SUS304ステンレス	
⑤	台座	再生プラスチック	

符号	呼び	荷重区分	D	A	B	H	H1	E	重量 (kg)	価格 (円)
BHLZ-2(台座付)	150	T4	196	239	350	115	80	224	9.7	12,600
	200		246	289	400			274	12.4	16,600
	300		390	439	540			424	23.9	24,800
BHLZ-20(台座付)	150	T8・T20	196	239	350			224	9.7	14,200
	200		246	289	400			274	12.4	18,200
	300		390	439	540			424	23.9	28,400

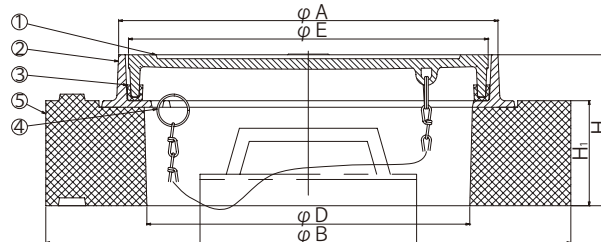

台座が不要な方は **BHL** (さらに安価になります)  
縁塊付きの製品要望の方は **BHLC** (施工の手間が省けます)  
もあります。  
詳しくは総合カタログ(181・182ページ)をご覧ください。

